

# МОНИТОР ВИДЕОДОМОФОНА

## ПАСПОРТ И РУКОВОДСТВО ПО УСТАНОВКЕ И ЭКСПЛУАТАЦИИ

- SHERLOCK
- SHERLOCK +
- TANGO
- TANGO +



Версия ПО: 4.7

---

Производитель оставляет за собой право вносить изменения в характеристики и функции изделия без предварительного уведомления, в целях повышения качества и производительности изделия.

## Оглавление

Замечания и предупреждения по безопасности использования.....	3
Общие сведения и назначение изделия.....	4
Комплект поставки.....	5
Дополнительное оборудование входящее в комплект мониторов с индексом «+» .....	5
Функции и названия элементов мониторов.....	6
Порты подключения монитора .....	7
Структурная схема.....	8
Цветовая маркировка и назначение проводов шлейфов.....	8
Схема подключения нескольких мониторов в одной системе .....	9
Монтаж блока питания.....	12
ИК-передатчик (только для моделей с индексом «+»).....	12
Работа с монитором.....	12
Ответ на входящий вызов и открывание замка .....	12
Просмотр видео от панелей и камер .....	13
Функция общего вызова .....	14
Внутренний вызов на мониторы.....	14
Настройка громкости разговора.....	14
Регулировка яркости, контраста, цвета и формата 16:9 / 4:3.....	14
Функция «Не беспокоить» .....	14
Прослушивание мониторов .....	15
Адрес монитора.....	15
Системные настройки монитора .....	16
Меню инженерных настроек.....	17
Основные технические характеристики .....	17
Правила хранения и транспортировки .....	18
Утилизация .....	18
Техническое обслуживание.....	18
Гарантийные обязательства .....	18
Сведения о сертификации.....	18

## **Благодарим за приобретение нашей продукции.**

Для предотвращения нанесения вреда здоровью и имуществу внимательно ознакомьтесь с данным разделом.

### **Замечания и предупреждения по безопасности использования**

**При эксплуатации изделия запрещается:**

1. Устанавливать изделие в непроветриваемых нишах или замуровывать изделие в стену. Это может вызвать повреждение изделия или пожар.
2. Самостоятельно разбирать, ремонтировать или модернизировать изделие. Это может вызвать поражение электрическим током, пожар или повреждение изделия.
3. Подключать к изделию другие устройства без отключения питания. Это может вызвать повреждения устройств и изделия.
4. Использовать изделия во влажных помещениях. Это может вызвать поражение электрическим током или пожар.
5. Эксплуатировать изделие с поврежденным шнуром питания. Это может вызвать поражение электрическим током или пожар.
6. Вставлять вилку в розетку влажными руками. Это может вызвать поражение электрическим током.
7. Использовать воду или другие жидкости для чистки изделия. Используйте только сухую ткань, чтобы избежать поражения электрическим током.

**Замечания по эксплуатации изделия:**

1. Монитор при работе может быть теплым, это не является неисправностью изделия.
2. Выключайте питание, если изделие не используется длительное время.
3. Избегайте попадания прямых солнечных лучей на изделие и не размещайте изделие вблизи нагревательных элементов.
4. Избегайте попадания посторонних предметов в корпус изделия. Это может вызвать повреждение изделия.
5. Не размещайте какие-либо предметы на корпусе изделия.
6. Если изделие издает странный шум, немедленно выньте вилку из розетки и обратитесь в сервисный центр.

**Производитель не несет ответственности за любой вред, нанесенный вследствие неправильного использования изделия.**

## Общие сведения и назначение изделия

Монитор видеодомофона является устройством бытового назначения, который предназначен для установки внутри помещения для общения с посетителем через внешние вызывные панели, просмотра изображения от вызывных панелей или подключенных видеокамер.

Несколько мониторов могут быть объединены в одну систему с адресным интеркомом.

Модели с индексом «+» могут быть подключены к видеорегистратору (DVR) для отображения сигнала с видеокамер подключенных к видеорегистратору, через идущий в комплекте преобразователь VGA.

### Монитор имеет следующие особенности:

- 9 (Tango) или 10,1 (Sherlock) дюймовый цветной экран ЖКИ.
- Разрешение экрана: Tango - 800x480 точек, Sherlock – 1024x600 точек.
- Управление сенсорными кнопками.
- Тонкий корпус, внешний блок питания с возможностью установки в подрозетник.
- Поддержка работы с вызывными панелями и видеокамерами с форматом видеосигнала CVBS (PAL / NTSC).
- 12 мелодий вызова с возможностью установки разных мелодий для разных входов.
- Управление замком двери через вызывную панель.
- Управление блоком управления ворот через специальное реле TS-NC05 или через дополнительный выход вызывной панели серии Stuart или iPanel2 на 2 и 4 абонента.
- Поддержка подключения 2 вызывных панелей, 2 видеокамер или 1 вызывной панели и 3 видеокамер, до 3 дополнительных мониторов (информацию о совместимых моделях мониторов смотрите на сайте [www.tantos.pro](http://www.tantos.pro) в разделе часто задаваемых вопросов).
- Функция «Не беспокоить», включаемая вручную.
- Адресный интерком, функция общего вызова, функция прослушивания отдельного монитора.
- Возможность работы как монитор регистратора (регистратор должен иметь D-SUB интерфейс (VGA)) **(только для моделей с индексом «+»)**
- Управление функциями регистратора ИК пультом ДУ регистратора через VGA преобразователь **(только для моделей с индексом «+»)**.

## Комплект поставки



Монитор



Инструкция

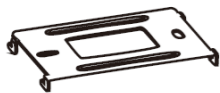

Кронштейн



Дюбель - 2шт.



Блок питания



Шуруп - 2шт.



Соединительный шлейф  
5 контактов - 1шт.



Соединительный шлейф  
4 контакта - 2шт.



Соединительный шлейф  
4 контакта - 1шт.

## Дополнительное оборудование, входящее в комплект мониторов с индексом «+»



VGA  
преобразователь - 1шт.



Соединительный  
кабель - 1 шт.



ИК передатчик - 1шт.

**Внимание:** Кабель для подключения видеорегистратора к VGA преобразователю в комплект поставки не входит.

Комплект поставки может быть изменен производителем в любое время без предварительного уведомления.

## Функции и названия элементов мониторов

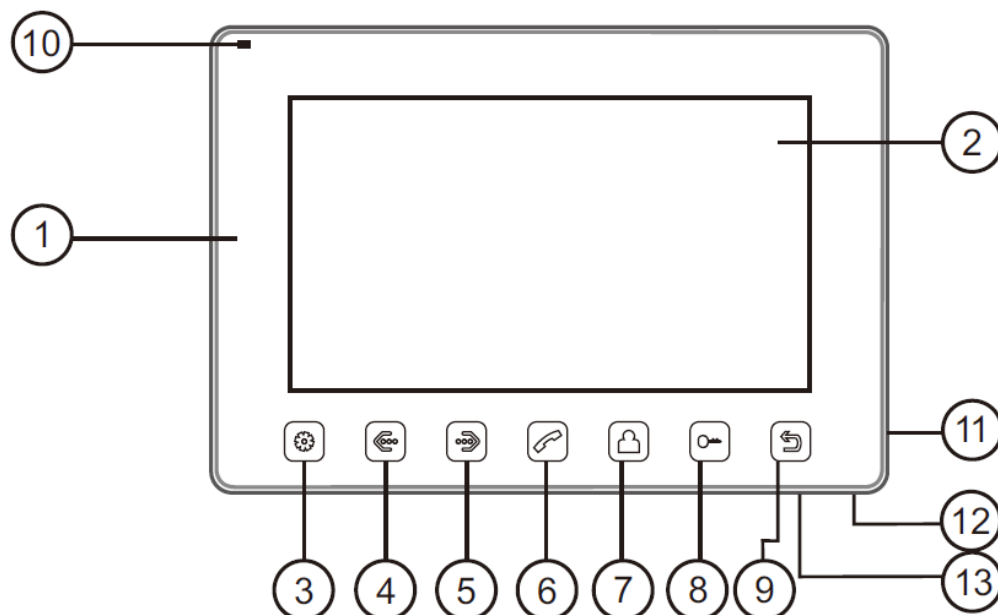

№	Элемент	Функция
1	Динамик	
2	Экран	
3	Кнопка «Меню»	Вход в меню, подтверждения ввода
4	Кнопка «Влево»	Уменьшение значения параметра, вверх
5	Кнопка «Вправо»	Увеличение значения параметра, вниз
6	Кнопка ответа	Ответ, пересылка вызова, вызов интеркома
7	Кнопка просмотра	Просмотр камер, панелей
8	Кнопка открывания замка	Открывание замка
9	Кнопка «Назад»	Назад, окончание разговора
10	Индикатор питания	Горит при включенном мониторе, мигает при включенном режиме «Не беспокоить»
11	Микрофон	
12	Выключатель питания	
13	Приемник сигналов ИК ДУ	<b>Работает только в моделях с индексом «+»</b>

## Порты подключения монитора

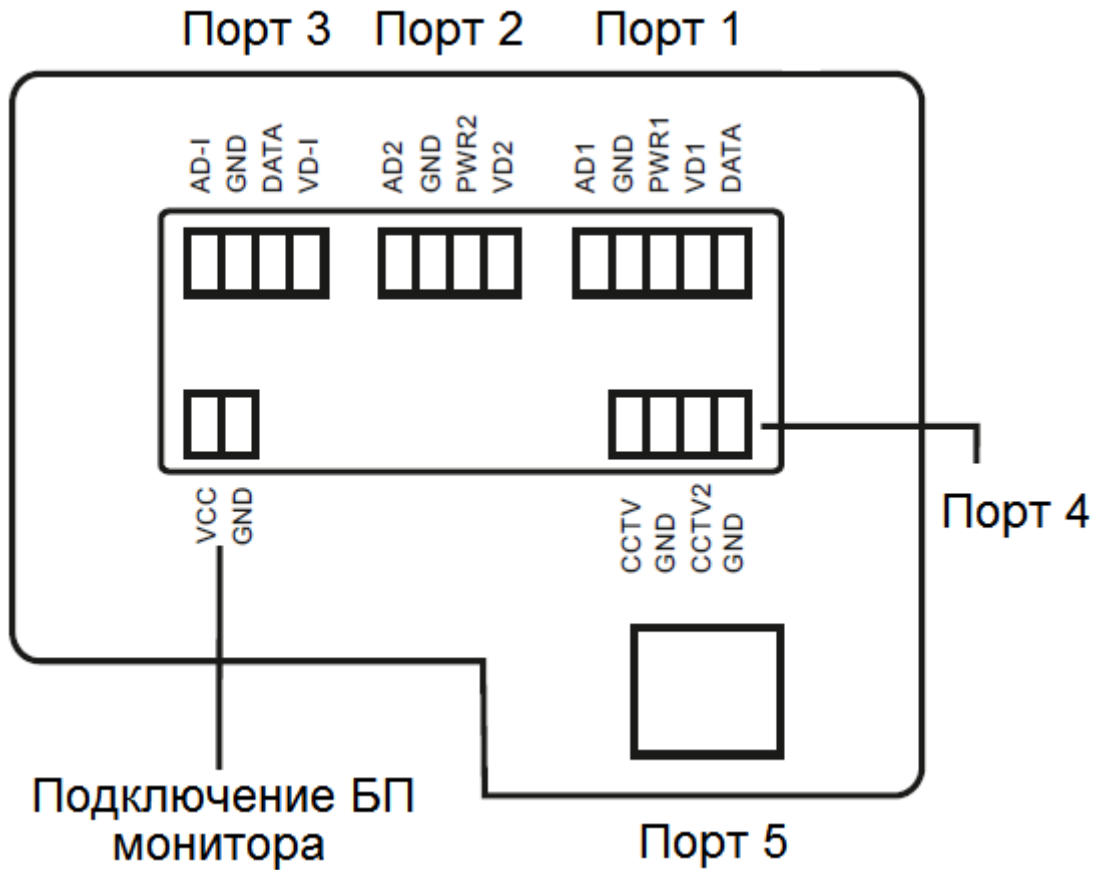

Порт 1 и 2	Подключение вызывных панелей
Порт 3	Подключение дополнительных мониторов
Порт 4	Подключение дополнительных камер
Порт 5	Подключение соединительного кабеля с разъемом RJ45 для подключения VGA преобразователя ( <b>только для моделей с индексом «+»</b> )



**Внимание:** Кабель UTP, включаемый в разъем соединительного кабеля порта 5 и VGA преобразователя, должен быть обжат в коннекторы RJ45 по стандарту T568B (см. рисунок, разъем RJ45, вид со стороны контактов).

## Структурная схема

(Внимание: Показана полная схема для моделей с индексом «+». В моделях без индекса «+» ИК пульт, Порт 5 и всё, что к нему подключено, не используются)

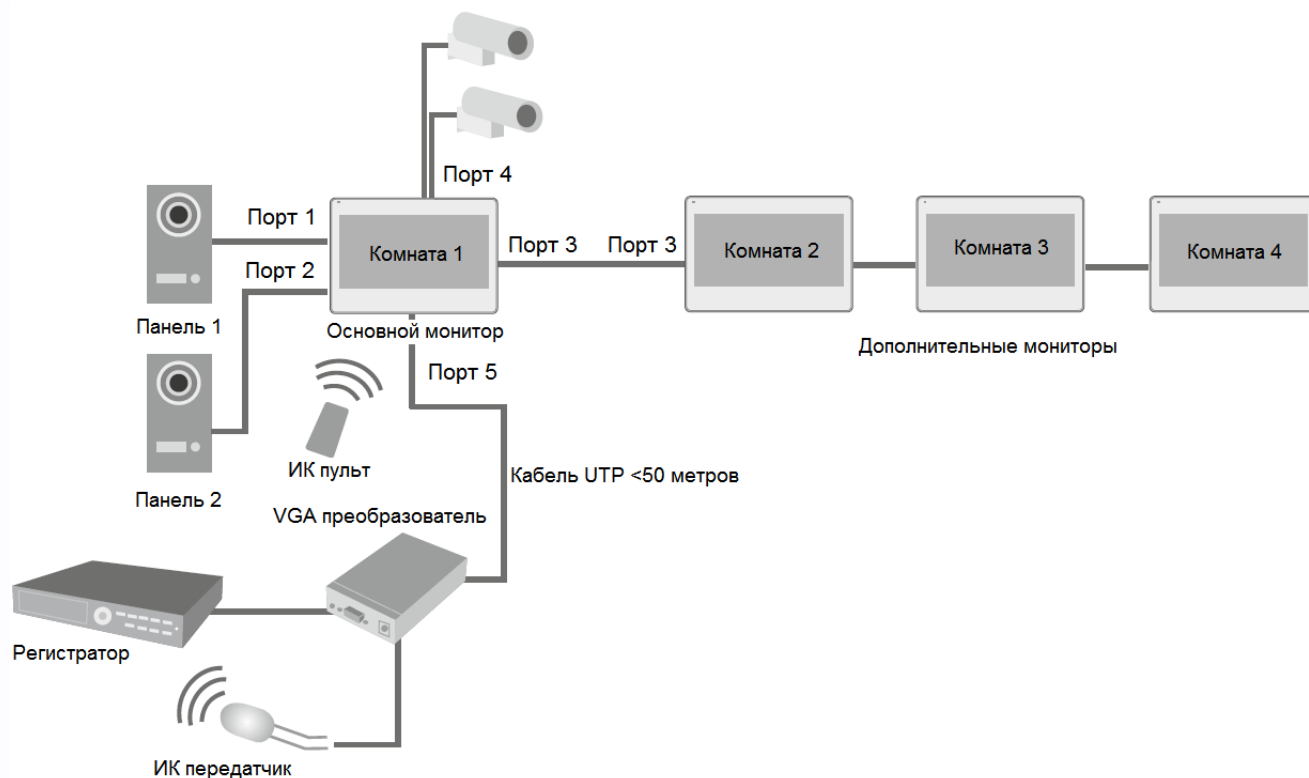

## Цветовая маркировка и назначение проводов шлейфов

Цвет провода	Шлейф панелей	Шлейф интеркома
Красный	Аудио	Аудио
Синий	Общий	Общий
Желтый	+12В питание вызывной панели	Шина DATA
Белый	Видео	Видео
Коричневый	Шина DATA (только 1-я панель)	-

Шлейф дополнительных камер

Цвет провода	
Белый	Видео вход 1
Синий	Общий
Белый	Видео вход 2
Синий	Общий

**Внимание:** Кабель UTP для подключения VGA преобразователя должен быть обжат в коннекторы RJ45 по стандарту T568B.



## Схема подключения нескольких мониторов в одной системе

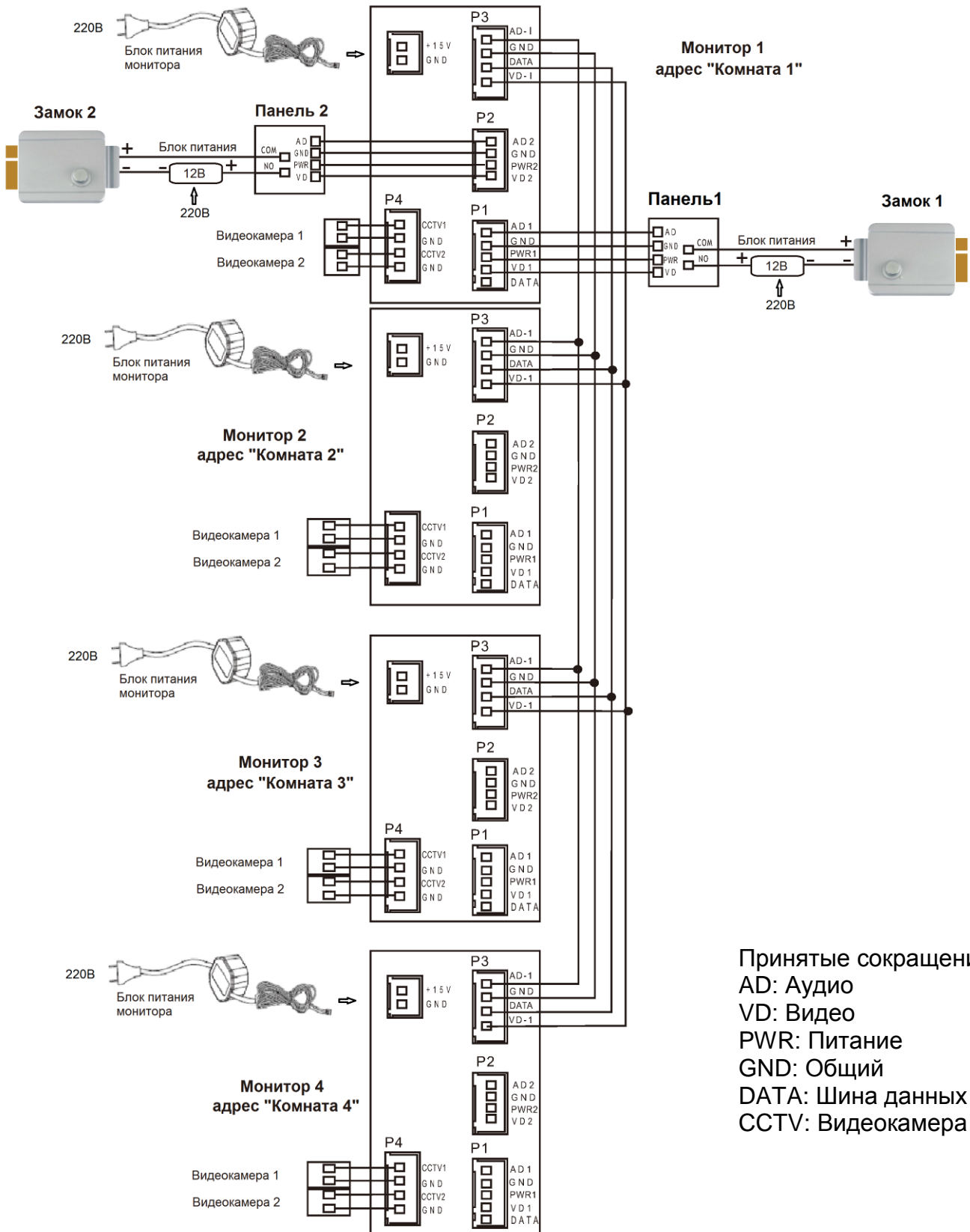

#### Примечания:

1. Во избежание неправильной работы и повреждения устройств внимательно изучите руководства по установке и подключению устройств.
2. Для исключения помех и искажений аудио и видеосигналов при подключении вызывных панелей рекомендуется использовать кабель типа КВК-В-2 2x0,75 кв. мм. или аналогичный с медными жилами и оплеткой. Использование для подключения вызывных панелей кабелей типа UTP/FTP, КСПВ или аналогичных, не предназначенных для передачи видеосигнала, может привести к помехам на изображении, а так же к односторонней слышимости из-за взаимопроникновения сигналов.
3. VGA преобразователь подключается к монитору кабелем UTP 5E длиной до 50 метров (**только для моделей с индексом «+»**).
4. Вызывные панели могут быть подключены только к основному монитору, имеющему адрес «Комната 1» (смотрите раздел «Адрес монитора»). При установке любого другого адреса, входы панелей не работают.
5. При подключении нескольких мониторов в одной системе во всех мониторах, кроме первого, необходимо изменить адрес устройства так, чтобы адреса не повторялись (смотрите раздел «Адрес монитора»).
6. Входы для подключения видеосигнала CCTV и VGA не транспируются по шине между мониторами, т.е. у каждого монитора может быть свой набор видеокамер. Если необходим просмотр видеокамер, подключенных к основному монитору, необходимо использовать видеораспределители и дополнительные кабели для подключения данных камер к другим мониторам.
7. Видеокамеры должны иметь собственные источники питания.
8. Подключение видеокамер должно производиться только коаксиальным кабелем с волновым сопротивлением 75 Ом. Выбор типа коаксиального кабеля должен осуществляться исходя из расстояния и затухания сигнала в кабеле.
9. При подключении электромеханического замка к вызывной панели требуется дополнительный блок питания или импульсный накопитель, соответствующий напряжению и току потребления замка. Схему подключения замка к вызывной панели смотри в инструкции на вызывную панель.  
**Внимание:** Использовать питание вызывной панели для питания замка без дополнительных устройств **запрещено**.
10. Выход управления замком монитора KEY является импульсным, т.е. при нажатии кнопки открывании замка через этот выход происходит разряд конденсатора 2200мкФ x 12В.
11. Для питания замка следует предусматривать отдельный кабель с сечением, соответствующим потребляемому замком току.

12. Для обеспечения возможности открывания ворот через реле TS-NC05 или панель серии Stuart или iPanel2 на 2 и 4 абонента смотрите схему подключения в инструкции на соответствующее устройство.

**Внимание:** Коммутируемый ток через реле TS-NC05 или дополнительный выход панели серии Stuart и iPanel2 на 2 и 4 абонента не может превышать 5 мА. При управлении устройствами, имеющими ток более указанного, необходимо использовать промежуточное реле с соответствующими характеристиками.

13. При подключении дополнительных устройств необходимо соблюдать полярность.

14. При использовании вызывных панелей или блоков сопряжения других производителей или серий **подключение должно производиться по назначению сигналов, а не по цветам проводов**, т.к. разные производители используют разные цветовые схемы.

15. Вызывные панели других производителей могут иметь несовместимость с монитором по аудиоканалу, что может приводить к появлению самовозбуждения, односторонней слышимости или отсутствию открывания замка. Неработоспособность изделий ТМ TANTOS с оборудованием других брендов не является гарантийным случаем.

## Установка

1. Не подключайте питание до окончания выполнения подключений.
2. Определите место установки монитора. Рекомендуемая высота установки монитора: 1,5 метра.
3. Снимите кронштейн с монитора.
4. Установите кронштейн монитора на стену.
5. Подключите кабели согласно приведенной ранее схеме.
6. Закрепите монитор на кронштейне.
7. Включите питание монитора после его установки и выполнения всех подключений.

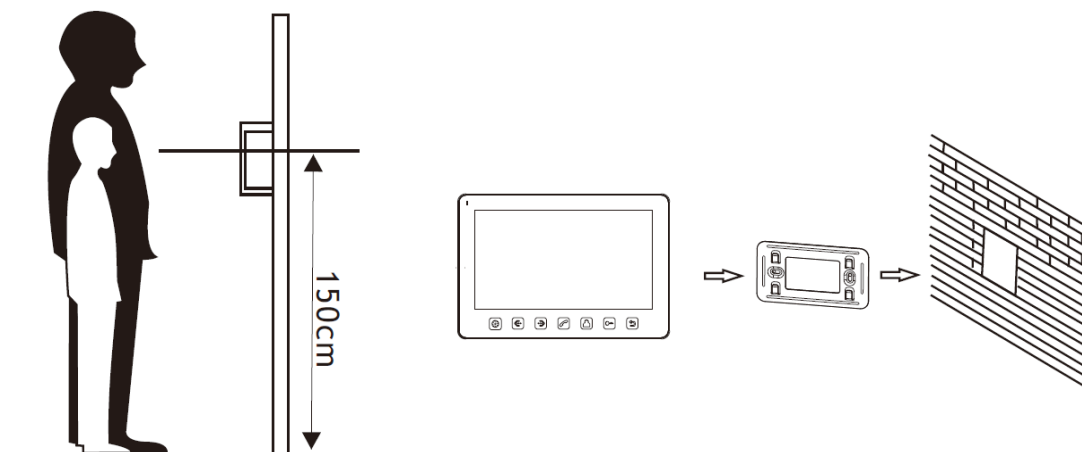

## Монтаж блока питания

1. Монтаж блока питания может быть произведен скрыто, в подрозетник, за кронштейном монитора или в любом другом месте.
2. Для наружного монтажа блока питания на стену используйте крепежные петли на задней стенке блока питания.

**Примечание:** Укорачивание провода питания монитора или обрезание вилки 220В не снимает монитор и блок питания с гарантии, если при монтаже были соблюдены правила соединения и изоляции проводов.

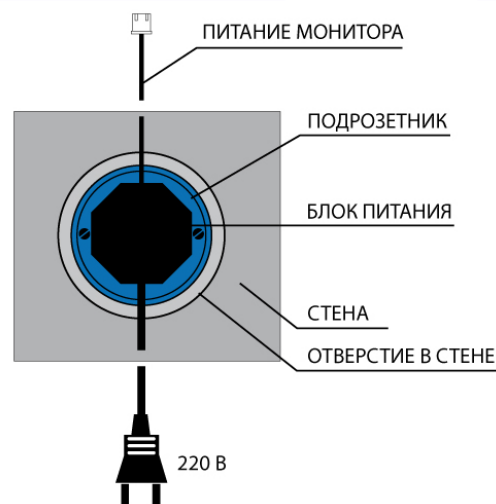



## ИК-передатчик (только для моделей с индексом «+»)







ИК передатчик предназначен для передачи сигналов управления, принимаемых ИК приемником монитора от ИК пульта, входящего в комплект регистратора, на регистратор. ИК передатчик должен быть включен в VGA преобразователь и закреплен напротив окна ИК приемника регистратора любым доступным способом.

## Работа с монитором



### Ответ на входящий вызов и открывание замка

При вызове с вызывной панели на экране отображается «ВХОДЯЩИЙ ВЫЗОВ». Нажмите кнопку

 для разговора с посетителем. Монитор вернется в состояние ожидания, если ответа на вызов не было по истечении времени вызова. Если вы хотите открыть замок двери посетителю, в режиме вызова или разговора нажмите кнопку , на экране отобразится «ОТКРЫТ ЗАМОК ПАНЕЛИ».





**Примечание:** Если в инженерных настройках монитора параметр «Время работы доп. реле» установлен отличным от нуля, то при нажатии кнопки  в правом верхнем углу экрана будут отображаться символы  . Символ ключа с цифрой 1 открывает замок, подключенный к реле вызывной панели, символ ключа с цифрой 2 замыкает контакты электронного реле TS-NC05 или дополнительный выход у вызывной панели Stuart или iPanel2 на 2 и 4 абонента. Для выбора нужного символа используйте кнопки  или , «активный» ключ отображается красным. Для открывания выбранного канала управления нажмите кнопку  еще раз.

При наличии другого вызова, полученного в ходе разговора, отображается «ПОСЕТИТЕЛЬ У ПАНЕЛИ 2». Нажмите кнопку  для переключения на другую панель и общения с другим посетителем.

**Примечание:** В режиме ответа на вызов или интеркома между мониторами длительное нажатие кнопки  отключает микрофон, на экране появляется соответствующее сообщение. Повторное длительное нажатие кнопки  включает микрофон, на экране появляется соответствующее сообщение.

Длительность разговора 60 секунд.

## Просмотр видео от панелей и камер

В дежурном режиме нажмите кнопку  для просмотра изображения с вызывной панели 1. Нажимая кнопку , выберите нужный вам канал (панели, видеокамеры). В режиме просмотра видео от панели вы можете нажать кнопку  для разговора и кнопку  для открывания замка. Время просмотра вызывных панелей 2 минуты, время просмотра видеокамер 4 часа.







## Замечания по работе с монитором с поддержкой VGA (модели с индексом «+»).

- К монитору может быть подключен VGA выход регистратора (DVR) через VGA преобразователь. В режиме просмотра выхода VGA пользователь может использовать все функции управления регистратором с помощью ИК пульта дистанционного управления от регистратора.
- Для включения просмотра канала VGA в режиме ожидания нажимайте кнопку  до появления канала VGA.
- Подстройка положения по горизонтали и по вертикали: при просмотре VGA, краткое нажатие кнопки входа в меню настроек позволяет войти в настройки интерфейса VGA, выберите пункт ПОЛОЖ. ГОР., краткими нажатиями кнопок навигации вы можете двигать изображение влево и вправо. Если выбрать пункт ПОЛОЖ. ВЕРТ., краткие нажатия кнопок навигации позволяют двигать изображение вверх и вниз.
- Автоматическая подстройка: в режиме настроек интерфейса VGA выберите пункт АВТО, краткое нажатие кнопки навигации подстроит размер изображения под экран автоматически.

## Функция общего вызова

Эта функция позволяет вам передать голосовую информацию на все мониторы в доме. Для выполнения общего вызова нажмите и длительно удерживайте кнопку . На экране отобразится «ГРОМКАЯ СВЯЗЬ», мониторы в других комнатах отобразят «ГРОМКАЯ СВЯЗЬ ВКЛЮЧЕНА». Вы можете передать голосовое сообщение на все мониторы.





## Внутренний вызов на мониторы

Для вызова всех мониторов через интерком коротко нажмите кнопку  в режиме ожидания. Если у вас более 2-х мониторов, вы можете выбрать номер комнаты для вызова, нажимая кнопки  или . Нажмите кнопку  для подтверждения вызова. На вызываемых мониторах для ответа необходимо нажать кнопку  или кнопку  для отказа от ответа.

## Настройка громкости разговора

В режиме разговора, нажимайте кнопки  или  для входа в режим настройки громкости и установите желаемую громкость кнопками  или .

## Регулировка яркости, контраста, цвета и формата 16:9 / 4:3

В режиме разговора, вызова или интеркома нажимайте кнопки  или  для входа в режим настройки громкости, яркости, контраста, цвета и размера. Нажимайте кнопку  для переключения параметров, изменяйте значения параметров кнопками  или .

В режиме просмотра видеокамер или панелей длительное нажатие кнопки  переключает режим отображения 16:9 / 4:3.





## Функция «Не беспокоить»

В режиме ожидания длительно нажмите кнопку  для включения функции «Не беспокоить». На экране отобразится «РЕЖИМ «НЕ БЕСПОКОИТЬ» ВКЛЮЧЕН». Индикатор питания будет мигать, показывая, что режим «Не беспокоить» включен. Если вы хотите выключить этот режим, действуйте так же, на экране отобразится «РЕЖИМ «НЕ БЕСПОКОИТЬ» ОТКЛЮЧЕН». Индикатор питания перестанет мигать.

Вы можете использовать меню настроек для включения или выключения функции «Не беспокоить». Если функция «Не беспокоить» включена, монитор не будет выдавать звуковых

сигналов вызова в режимах вызова от панели, интеркома или общего вызова, при этом экран будет загораться.

## Прослушивание мониторов

В режиме ожидания нажмите и удерживайте 2 секунды кнопку . Если у вас более 2 мониторов, вы можете выбрать номер комнаты кнопками  или  для прослушивания, нажмите кнопку  для подтверждения. На дисплее вашего монитора отобразится «ПРОСЛУШИВАНИЕ».

### Примечание:

1. Режим прослушивания односторонний, т.е. звук передается только от монитора, который прослушивают, с прослушивающего монитора звук не передается.
2. Данная функция работает только, если она разрешена в системных настройках прослушиваемого монитора. Проверьте системные настройки, чтобы узнать, разрешена ли на мониторе функция прослушивания.
3. Максимальное время прослушивания – 8 часов.

## Адрес монитора

Если в системе установлено более одного монитора, всем дополнительным должен быть изменен адрес. Заводская установка адреса: «Комната 1». Можно установить значения «Комната 1 – 2 – 3 – 4». Основной монитор, к которому подключены вызывные панели, должен всегда иметь адрес «Комната 1».

Запрещается устанавливать одинаковый адрес для разных мониторов, система будет работать нестабильно. В случае совпадения адресов, поле адреса в настройках подсвечивается желтым.

## Системные настройки монитора

Для входа в системные настройки нажмите и удержите кнопку 

№	Пункт	Значение	
1	ЯЗЫК	Заводское значение: Русский. Английский – опция	
2	ВРЕМЯ ЗВОНКА	Заводская установка: 30 с, допустимые значения 10-60 с	
3	ГРОМКОСТЬ ВЫЗОВА	Заводская установка: 07, допустимые значения 00-10	
4	МЕЛОДИЯ ПАНЕЛИ 1	Заводская установка: 01, допустимые значения 00-11	
5	МЕЛОДИЯ ПАНЕЛИ 2	Заводская установка: 02, допустимые значения 00-11	
6	МЕЛОДИЯ ИНТЕРКОМА	Заводская установка: 03, допустимые значения 00-11	
5	РЕЖИМ БЕСПОКОИТЬ»	«НЕ	Заводская установка – ОТКЛЮЧЕН, для вызова с панели, интеркома и общего вызова, индикатор мигает, если функция включена.
6	РЕЖИМ «ПРОСЛУШИВАНИЯ»		Заводская установка – ОТКЛЮЧЕН. Если функция включена, монитор можно прослушивать с других мониторов.
7	АДРЕС УСТРОЙСТВА		Заводская установка: КОМНАТА 1, допустимые значения: КОМНАТА 1 - КОМНАТА 4. При наличии совпадающих номеров они подсвечиваются желтым цветом. Для монитора к которому подключены вызывные панели ВСЕГДА задается адрес: КОМНАТА 1.
8	СОСТОЯНИЕ 4 ВХОДА		Заводская установка: CCTV1 и 2 ВЫКЛ. Допустимые значения: CCTV1 и CCTV1 и 2
9	ЗАВОДСКИЕ НАСТРОЙКИ		Сброс параметров монитора на заводские установки



## Меню инженерных настроек

Для входа в инженерные настройки: выключите питание монитора не менее чем на 1 минуту и включите его. Во время окна приветствия нажмите на кнопку  и удерживайте ее до появления окна инженерных настроек.

	Настройка	Описание
1	АВТОМ. ВКЛ. КАМЕРЫ	Если опция включена и производится просмотр видеокамер или регистратора, при поступлении вызова будет отображена видеокамера вызывной панели, после окончания вызова, прерванный просмотр будет включен автоматически.
2	ВРЕМЯ ОТКРЫТИЯ ЗАМКА	Время открывания замка двери. Допустимые значения 1-10 секунд. Заводская установка: 1 с
3	ВРЕМЯ РАБОТЫ ДОП РЕЛЕ	0-25 секунд. Дополнительное реле отключено, если задано значение 0. Значение 0,1-25 секунд разрешает работу дополнительного реле (электронное реле TS-NC05 или второй выход панели Stuart или iPanel2 на 2 и 4 абонента) и устанавливает для него время замыкания контактов.
4	РЕЖИМ РАБОТЫ ДОП РЕЛЕ	Установите цифру 1 при использовании электронного реле TS-NC05 или панели Stuart. Установите цифру 2 при использовании панели iPanel2 на 2 и 4 абонента.

**Внимание:** Изменяйте инженерные настройки только в случае уверенности в том, что изменяемые параметры не нанесут вреда подключенному оборудованию.

## Основные технические характеристики

№	Параметр	Значение
1	Дисплей, разрешение	TANGO – 9 дюймов, 800 x 480 SHERLOCK – 10,1 дюйма, 1024 x 600
2	Формат видеосигнала	CVBS (PAL / NTSC)
3	Питание	14,5 - 15 В пост. ток (БП 220В/14,5В в комплекте)
4	Потребление	не более 7Вт, ожидание 1 Вт
5	Рабочая температура	От 0 до +40 град.С
6	Рабочая влажность	0-95%
7	Тип связи	Без трубки
8	Размеры	258 x 178 x 19,7mm
9	Вес	570г.

\*Содержание драгоценных материалов: не требует учёта при хранении, списании и утилизации.

## **Правила хранения и транспортировки**

Хранение изделия в потребительской таре должно соответствовать условиям хранения 1 по ГОСТ 15150-69. В помещениях для хранения изделия не должно быть паров кислот, щёлочи, агрессивных газов и других вредных примесей, вызывающих коррозию.

Устройства в транспортной таре перевозятся любым видом крытых транспортных средств, в соответствии с требованиями действующих нормативных документов.

## **Утилизация**

Изделие можно утилизировать как бытовую технику без принятия специальных мер защиты окружающей среды.

## **Техническое обслуживание**

Техническое обслуживание изделия должно проводиться не реже одного раза в год.

Ежегодные работы по техническому обслуживанию включают:

- а) проверку работоспособности изделия, согласно инструкции по монтажу;
- б) проверку целостности корпуса изделия, надёжности креплений, контактных соединений;
- в) очистку корпуса изделия от пыли и грязи.

## **Гарантийные обязательства**

Изготовитель гарантирует соответствие изделия требованиям эксплуатационной документации при соблюдении потребителем правил транспортирования, хранения, монтажа и эксплуатации.

Средний срок службы изделия – не менее 5 лет.

Гарантийный срок эксплуатации – 12 месяцев с даты приобретения.

При отсутствии документа, подтверждающего факт приобретения, гарантийный срок исчисляется от даты производства.

Год и месяц производства указаны в серийном номере устройства.

## **Сведения о сертификации**

Изделие соответствует требованиям технических регламентов Таможенного союза ТР ТС 020/2011 и ТР ТС 004/2011.

## **Сделано в Китае**

Изготовитель: Гонконг Еалинк Технолоджи, ЛТД. Город Шеньчжэн, район Лунган, улица Бантиан, Гэлэкси Уорлд Тауэр Ф, этаж 21

Импортер: ООО "Логист", 109156, г. Москва, ул. Саранская, дом 4/24, помещение XV, офис 2.

Тел.: (495) 739-22-83, <http://www.tantos.pro>, E-mail: [info@tantos.pro](mailto:info@tantos.pro)

Параметры и характеристики изделия могут меняться без предварительного уведомления. Актуальную версию инструкции для монитора смотрите на сайте [www.tantos.pro](http://www.tantos.pro) на странице монитора.

